

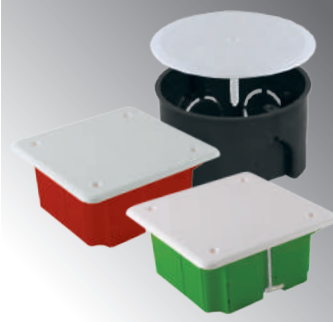

БУКЛЕТ №5

Монтажные коробки

Выпуск 4 / 2020 год



КАЧЕСТВО
ДОВЕРИЕ
ПРОФЕССИОНАЛИЗМ



- Торговая марка TDM ELECTRIC 12 лет на рынке РФ и стран СНГ.
- Лидер в комплексном производстве свето- и электротехники, тепловой техники, вентиляции, инструмента включая широкий выбор монтажных коробок.
- Ассортимент монтажных коробок торговой марки TDM ELECTRIC включает в себя изделия для открытого и скрытого монтажа, а также для установки в монолитные стены.
- Продукция изготовлена из высококачественных материалов, устойчивых к воздействию окружающей среды и механическим повреждениям.

Стенд «Монтажные коробки IP20»

Стенд «Монтажные коробки IP40, IP54»

КОРБОККИ РАСПЯЧНЫЕ ОТКРЫТОЙ УСТАНОВКИ

IP42  стр. 2	IP54  стр. 3	IP44, IP55  стр. 4	IP44, IP55 приборные  стр. 5	IP54 серии ЭКО  стр. 6	IP40 серии ЭКО  стр. 7
IP40 цвет белый IP20 для кабель-канала  стр. 8	IP40, IP44, IP55, уравнивание потенциалов  стр. 9	IP44, фарфоровые  стр. 9	КЭМ IP44, IP65 (карболит)  стр. 10	Клеммные металлические Y-614, Y-615 IP54  стр. 10	Протяжные металлические Y-994, Y-995, Y-996 IP31, IP54  стр. 11

КОРБОККИ РАСПЯЧНЫЕ СКРЫТОЙ УСТАНОВКИ

IP20 распаячные для скрытого монтажа для твердых стен  стр. 12	IP20 установочные для скрытого монтажа для твердых стен  стр. 13	IP20 распаячные для скрытого монтажа для полых стен  стр. 14	IP20 установочные для скрытого монтажа для полых стен  стр. 15	IP44 для монолитного строительства  стр. 16	Аксессуары для коробок  стр. 18
---	---	---	---	--	---

АКСЕССУАРЫ

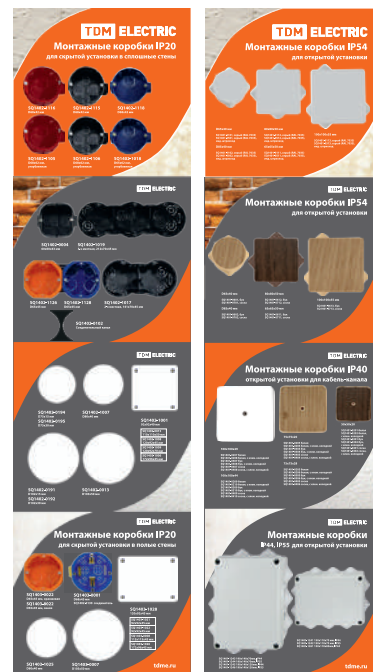

КОРБОККИ РАСПЯЧНЫЕ ОТКРЫТОЙ УСТАНОВКИ

Коробки распаячные открытой установки IP42

Назначение

- Для безопасного разветвления проводов и кабелей как внутри зданий, так и на открытом воздухе.

Характеристики

- Цвет: белый, черный.
- Материал корпуса: полипропилен (ПВХ).
- Тип установки: открытый.
- Степень защиты: IP42.

СДЕЛАНО В РОССИИ

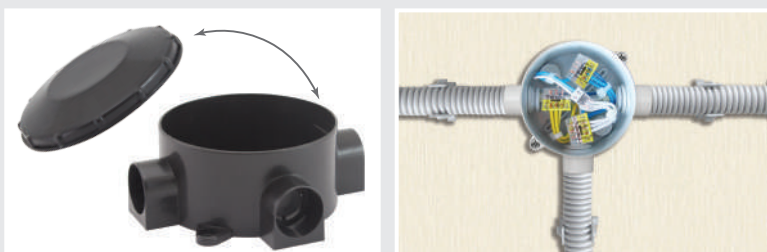

Ø80x35мм, 3-х рожковая



SQ1401-4004 **NEW**

Ø80x35мм, 3-х рожковая



SQ1401-4004 **NEW**

Сочетание различных контрастных элементов неудачно выделяется на фоне стен



Идеальное цветовое решение для комплексной организации электрической сети



Коробки распаячные открытой установки IP54

Назначение

- Для безопасного разветвления проводов и кабелей как внутри зданий, так и на открытом воздухе.

Характеристики

- Цвет: светло-серый, черный, слоновая кость.
- Материал корпуса: полипропилен (ПВХ).
- Тип установки: открытый.
- Степень защиты: IP54.



Возможность комплектации клеммниками (арт. SQ1402-0118, SQ1402-0119) или шинами 6x9 с номинальным током до 63 А.

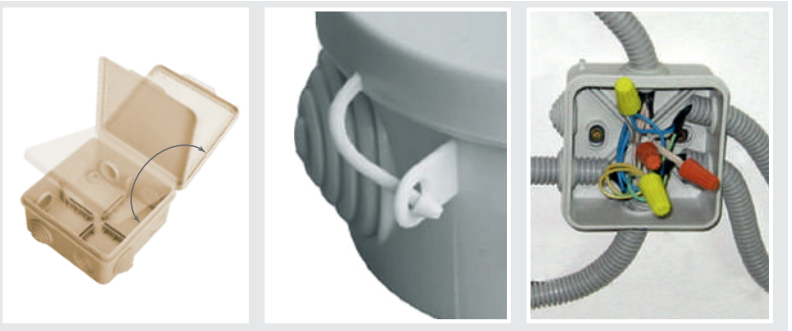

**Ø65x40 мм (с гермовводами)
без инд. штрихкода
с инд. штрихкодом**



**SQ1401-0101
SQ1401-0501**

**Ø85x40 мм (с гермовводами)
без инд. штрихкода
с инд. штрихкодом**



**SQ1401-0102
SQ1401-0502**

**65x65x50 мм (с гермовводами)
без инд. штрихкода
с инд. штрихкодом**



**SQ1401-0111
SQ1401-0511**

**80x80x50 мм (с гермовводами)
без инд. штрихкода
с инд. штрихкодом**



**SQ1401-0112
SQ1401-0512**

100x100x55 мм (с гермовводами)



**SQ1401-0113
SQ1401-0513**

**65x65x50 мм (без гермовводов)
без инд. штрихкода
с инд. штрихкодом**



**SQ1401-0811
SQ1401-0821**

**80x80x50 мм (без гермовводов)
без инд. штрихкода
с инд. штрихкодом**



**SQ1401-0812
SQ1401-0822**

**100x100x55 мм (без гермовводов)
без инд. штрихкода
с инд. штрихкодом**



**SQ1401-0813
SQ1401-0823**

**80x80x50 мм с гермовводами
100x100x55 мм с гермовводами**



**SQ1401-0912
SQ1401-0913**

**80x80x50 мм с гермовводами
100x100x55 мм с гермовводами**



**SQ1401-0932
SQ1401-0933**

Коробки распаячные открытой установки IP44, IP55

Назначение

- Для защиты от сырости и механических повреждений мест соединения проводов и кабелей.

Характеристики

- Цвет корпуса: серый RAL 7035.
- Материал корпуса: полистирол.
- Тип установки: открытый.
- Степень защиты: IP44 (без уплотнителя), IP55 (с уплотнителем).

Возможность комплектации шинами бх9 с номинальным током до 63 А.

СДЕЛАНО В РОССИИ



IP44, IP55 (с гермовводами)
150x110x70 мм
190x140x70 мм



SQ1401-1241, SQ1401-1242
SQ1401-1243, SQ1401-1244

IP44, IP55 (с гермовводами)
190x140x120 мм



SQ1401-1245, SQ1401-1246

IP44 (без гермовводов)
150x110x85 мм
гладкие стенки



SQ1401-1261

IP55
120x80x50 мм (с гермовводами)
без инд. штрихкода
с инд. штрихкодом



SQ1401-0105
SQ1401-0505

IP55
120x80x50 мм (без гермовводов)
без инд. штрихкода
с инд. штрихкодом



SQ1401-0805
SQ1401-0825

IP55
110x110x70 мм (с гермовводами)
без инд. штрихкода
с инд. штрихкодом



SQ1401-0114
SQ1401-0124

IP55
110x110x70 мм (без гермовводов)
без инд. штрихкода
с инд. штрихкодом



SQ1401-0814
SQ1401-0824

IP44 (с гермовводами)
80x80x40 мм



SQ1401-1235

IP55 (с гермовводами)
100x100x50 мм



SQ1401-1255

IP55 (с гермовводами)
100x100x50 мм



SQ1401-1234

Коробки распаячные открытой установки IP44, IP55, приборные

Назначение

- Для размещения внутри электронных устройств, приборов и клеммных колодок.

Характеристики

- Цвет: серый RAL 7035.
- Материал корпуса: полистирол.
- Тип установки: открытый.
- Степень защиты: IP44 (без уплотнителя), IP55 (с уплотнителем).

Два варианта комплектации:

- С гермовводами двух размеров (D25 – 3 шт. и D32 – 2 шт.) и комплектом саморезов.
- Вышеуказанная комплектация + оцинкованная монтажная плата (175x164 мм толщиной – 1 мм).



IP44 (без уплотнителя)

IP55 (с уплотнителем)

IP55 (с уплотнителем и монтажной платой)



SQ1401-1271, SQ1401-1272, SQ1401-1342

IP44 (без уплотнителя)

IP55 (с уплотнителем)

IP55 (с уплотнителем и монтажной платой)



SQ1401-1275, SQ1401-1276, SQ1401-1346

IP44 (без уплотнителя)

IP55 (с уплотнителем)

IP55 (с уплотнителем и монтажной платой)



SQ1401-1273, SQ1401-1274, SQ1401-1344

IP55 (с уплотнителем)

IP55 (с уплотнителем и монтажной платой)



SQ1401-1278, SQ1401-1348

МОБИЛЬНОЕ ПРИЛОЖЕНИЕ TDM ELECTRIC®



СКАЧАЙ
ПРЯМО
СЕЙЧАС!

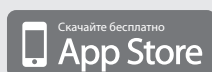

1 Полная информация о сервисах и продукции TDM ELECTRIC® в Вашем смартфоне

2 Актуальные цены и наличие продукции в режиме online

3 Удобный поиск продукции по названию или штрихкоду

4 Возможность сформировать заказ и отправить его своему поставщику

5 Расчет стоимости продукции с Вашей персональной скидкой %

Коробки распаячные открытой установки IP54 серии ЭКО

Назначение

- Для безопасного разветвления проводов и кабелей как внутри зданий, так и на открытом воздухе.
- Идеальны для деревянных домов и помещений с отделкой под дерево.

Характеристики

- Цвет корпуса: сосна, бук/венге.
- Материал корпуса: полипропилен (ПВХ).
- Тип установки: открытый.
- Степень защиты: IP54.

Возможность комплектации клеммниками (арт. SQ1402-0118, SQ1402-0119) или шинами 6x9 с номинальным током до 63 А.

**СДЕЛАНО
В
РОССИИ**



Цвет: сосна

Ø65x40 мм (с гермовводами)



SQ1401-0701

Ø85x40 мм (с гермовводами)



SQ1401-0702

65x65x50 мм (с гермовводами)



SQ1401-0711

80x80x50 мм (с гермовводами)



SQ1401-0712

100x100x55 мм (с гермовводами)



SQ1401-0713

Цвет: бук/венге

Ø65x40 мм (с гермовводами)



SQ1401-0601

Ø85x40 мм (с гермовводами)



SQ1401-0602

65x65x50 мм (с гермовводами)



SQ1401-0611

80x80x50 мм (с гермовводами)



SQ1401-0612

100x100x55 мм (с гермовводами)



SQ1401-0613

Коробки распаячные открытой установки IP40 серии ЭКО

Назначение

- Для коммутации телефонных и силовых проводов и кабелей.
- Идеальны для деревянных домов и помещений с отделкой под дерево.

Характеристики

- Цвет корпуса: сосна, бук/венге.
- Материал корпуса: полистирол.
- Тип установки: открытый.
- Степень защиты: IP40.

Возможность комплектации клеммной колодкой или шиной 6x9 с номинальным током до 63 А.

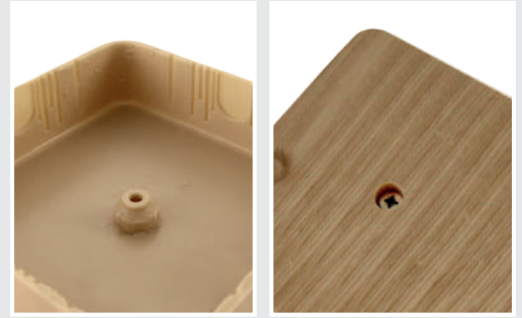

Цвет: сосна

IP40 без клеммной колодки
 50x50x20 мм
 75x75x20 мм
 75x75x28 мм
 100x100x29 мм
 100x100x44 мм



SQ1401-0401, SQ1401-0403, SQ1401-0405, SQ1401-0407, SQ1401-0409

IP40 с клеммной колодкой
 50x50x20 мм
 75x75x20 мм
 75x75x28 мм
 100x100x29 мм
 100x100x44 мм



SQ1401-0402, SQ1401-0404, SQ1401-0406, SQ1401-0408, SQ1401-0410

Цвет: бук/венге

IP40 без клеммной колодки
 50x50x20 мм
 75x75x20 мм
 75x75x28 мм
 100x100x29 мм
 100x100x44 мм



SQ1401-0301, SQ1401-0303, SQ1401-0305, SQ1401-0307, SQ1401-0309

IP40 с клеммной колодкой
 50x50x20 мм
 75x75x20 мм
 75x75x28 мм
 100x100x29 мм
 100x100x44 мм



SQ1401-0302, SQ1401-0304, SQ1401-0306, SQ1401-0308, SQ1401-0310

Полный ассортимент продукции серии ЭКО представлен на стендах «Продукция для деревянного домостроения»

Стенд «Продукция для деревянного домостроения» (900x2100 мм) двухсторонний

Стенд «Продукция для деревянного домостроения» (1150x2100 мм) односторонний: напольный/настенный

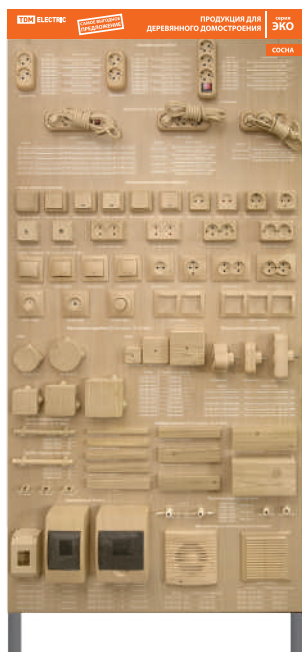

Коробки распаячные открытой установки IP40 – цвет белый

Назначение

- Для коммутации телефонных и силовых проводов и кабелей.

Характеристики

- Цвет корпуса: белый RAL 9003.
- Материал корпуса: полистирол.
- Тип установки: открытый.
- Степень защиты: IP40.

Возможность комплектации клеммной колодкой или шиной 6х9 с номинальным током до 63 А.



IP40
без клеммной колодки
50x50x20 мм
75x75x20 мм
75x75x28 мм
100x100x29 мм
100x100x44 мм



SQ1401-0201, SQ1401-0203, SQ1401-0205,
SQ1401-0207, SQ1401-0209

IP40
с клеммной колодкой
50x50x20 мм
75x75x20 мм
75x75x28 мм
100x100x29 мм
100x100x44 мм



SQ1401-0202, SQ1401-0204, SQ1401-0206,
SQ1401-0208, SQ1401-0210

IP40
без клеммной колодки
50x50x20 мм
75x75x20 мм
75x75x28 мм
100x100x29 мм
100x100x44 мм



с индивидуальным
штрихкодом

SQ1401-0901, SQ1401-0903, SQ1401-0905,
SQ1401-0907, SQ1401-0909

IP40
с клеммной колодкой
50x50x20 мм
75x75x20 мм
75x75x28 мм
100x100x29 мм
100x100x44 мм



с индивидуальным
штрихкодом

SQ1401-0902, SQ1401-0904, SQ1401-0906,
SQ1401-0908, SQ1401-0910

Коробки монтажные установочные открытой установки IP20 для кабель-канала

Назначение

- Для открытого монтажа электроустановочных изделий, изначально предназначенных для скрытой установки, таких как розетки, выключатели, различного рода термостаты.

Характеристики

- Цвет корпуса: белый.
- Материал корпуса: полистирол/АБС-пластик.
- Тип установки: открытый.
- Степень защиты: IP20.

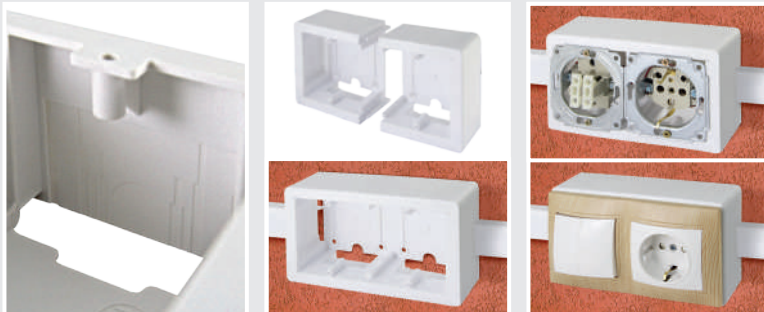

IP20
разборная
85x85x44 мм



SQ1401-0231

IP20
неразборная
85x85x42 мм

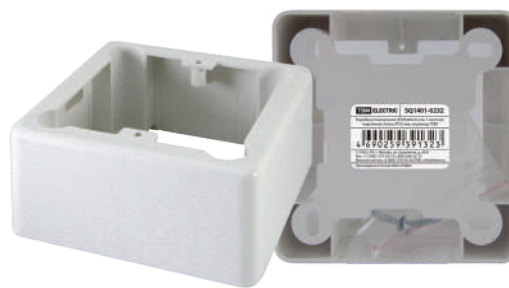

SQ1401-0232

Монтажные коробки открытой установки IP40, уравнивания потенциалов

Назначение

- Для крепления на стены, потолки.
- Обеспечивают дополнительную защиту от сырости и механических повреждений мест соединения проводов, являясь частью системы уравнивания потенциалов.

Характеристики

- Цвет корпуса: серый RAL 7035.
- Материал корпуса: ударопрочный полистирол.
- Тип установки: открытый.
- Степень защиты: IP40.

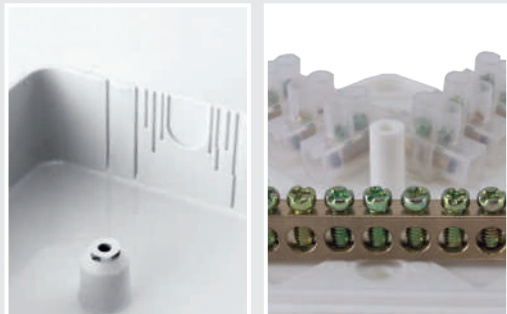

IP40
75x75x20 мм
75x75x28 мм
100x100x29 мм
100x100x44 мм



SQ1401-1214, SQ1401-1217, SQ1401-1220, SQ1401-1223

Монтажные коробки открытой установки IP44, IP55, уравнивания потенциалов

Назначение

- Для крепления на стены, потолки.
- Обеспечивают дополнительную защиту от пыли и влаги, являясь частью системы уравнивания потенциалов.

Характеристики

- Цвет корпуса: серый RAL 7035.
- Материал корпуса: полипропилен.
- Тип установки: открытый.
- Степень защиты: IP44, IP55.

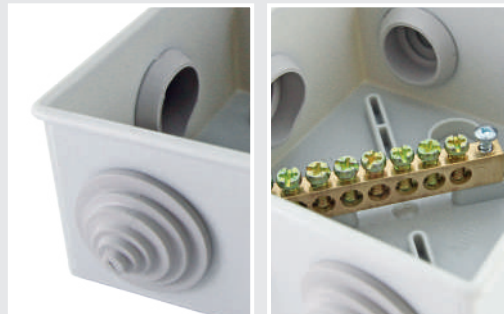

IP44 85x85x40 мм (с гермовводами)
IP55 100x100x50 мм



SQ1401-1360, SQ1401-1361

Коробки распаячные фарфоровые IP44

Назначение

- Для безопасного разветвления проводов и кабелей как внутри зданий, так и на открытом воздухе.

Характеристики

- Цвет корпуса: белый, сосна, бук/венге.
- Материал корпуса: электрофарфор.
- Материал основания: полипропилен.
- Тип установки: открытый.
- Степень защиты: IP44.



Цвет: белый

IP44
D78x45 мм



SQ2802-0011

Цвет: сосна

IP44
D78x45 мм



SQ2802-0012

Цвет: бук/венге

IP44
D78x45 мм



SQ2802-0013

Коробки распаячные открытой установки КЭМ IP44, IP65 (карболит)

Назначение

- Для соединения и разветвления кабелей круглого и плоского сечения, прокладываемых открыто в электрических цепях с напряжением до 380 В переменного тока, частотой 50 Гц при номинальном токе до 10 А.

Характеристики

- Цвет корпуса: черный.
- Материал корпуса: карболит / негорючий полипропилен.
- Тип установки: открытый.
- Степень защиты: IP44, IP65.



IP44
3 ввода
72x40 мм
78x47 мм

IP44
4 ввода
72x40 мм
78x47 мм

IP65
95x60 мм
3 ввода
4 ввода



SQ1401-1001
SQ1401-1002



SQ1401-1003
SQ1401-1004



SQ1401-1101
SQ1401-1102

Коробки клеммные металлические У-614, У-615 IP54

Назначение

- Для вторичных и силовых электрических цепей, выполняемых контрольными и силовыми кабелями с алюминиевыми и медными жилами сечением от 1,5 до 4 мм².

Характеристики

- Цвет корпуса: серый.
- Материал корпуса: листовая сталь с порошковым покрытием.
- Тип установки: открытый.
- Степень защиты: IP54.

Наличие встроенного клеммника, сальника PG, зажима наборного ЗНИ-2,5 и уплотнителя из термостойкой резины.

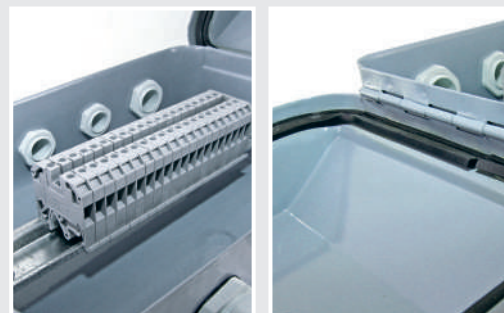
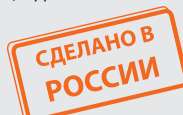

IP54
У-614
Количество зажимов: 10 шт.
Количество гермовводов: 4 шт.

IP54
У-615
Количество зажимов: 20 шт.
Количество гермовводов: 7 шт.



SQ1406-0001



SQ1406-0002

Коробки протяжные металлические У-994, У-995, У-996 IP31, IP54

Назначение

- Для защиты от сырости и механических повреждений мест соединения проводов и кабелей.

Характеристики

- Цвет корпуса: черный.
- Материал корпуса: грунтованная сталь.
- Тип установки: открытый.
- Степень защиты: IP31, IP54.

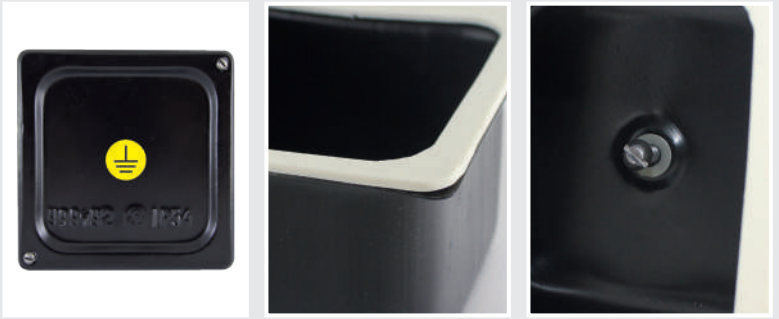

У-994
110x110x80 мм
IP31 (без уплотнителя)
IP54 (с уплотнителем)



SQ1404-3994
SQ1404-5994

У-995
150x150x100 мм
IP31 (без уплотнителя)
IP54 (с уплотнителем)



SQ1404-3995
SQ1404-5995

У-996
200x200x80 мм
IP31 (без уплотнителя)
IP54 (с уплотнителем)



SQ1404-3996
SQ1404-5996



КОРОБКИ РАСПЯЧНЫЕ СКРЫТОЙ УСТАНОВКИ

Коробки монтажные распячные скрытой установки для твердых стен IP20

Назначение

• Для скрытого разветвления телевизионных, телефонных и силовых кабелей внутри твердых стен.

Характеристики

- Цвет корпуса: белый, черный, оранжевый.
- Материал корпуса: полистирол/полипропилен.
- Тип установки: скрытый.
- Степень защиты: IP20.

СДЕЛАНО В РОССИИ



без клеммной колодки
D73x42 мм, D103x50 мм
без инд. штрихкода
с инд. штрихкодом



SQ1402-0011, SQ1402-0013
SQ1402-0911, SQ1402-0913

без клеммной колодки
110x110x50 мм
без инд. штрихкода
с инд. штрихкодом



SQ1402-0015, SQ1402-0915

без клеммной колодки
D70x30 мм



SQ1402-1005

с клеммной колодкой
D73x42 мм
D103x50 мм



SQ1402-0012, SQ1402-0014

с клеммной колодкой
110x110x50 мм



SQ1402-0016

без клеммной колодки
D80x40 мм



SQ1402-1004

без клеммной колодки
D80x40 мм
без инд. штрихкода
с инд. штрихкодом



SQ1402-1007, SQ1402-1907

без клеммной колодки
с инд. штрихкодом
92x92x40 мм



SQ1402-1001

без клеммной колодки
с инд. штрихкодом
120x92x45 мм
120x92x70 мм



SQ1402-1008, SQ1402-1009

без клеммной колодки
с инд. штрихкодом
172x96x45 мм



SQ1402-1006

без клеммной колодки
D75x15 мм
D102x15 мм



SQ1402-0194, SQ1402-0191

без клеммной колодки
D75x30 мм
D102x30 мм



SQ1402-0195, SQ1402-0192

Коробки монтажные установочные скрытой установки для твердых стен IP20

Назначение

- Для монтажа электроустановочных изделий, таких как розетки, выключатели, диммеры и термостаты, в твердые стены.

Характеристики

- Цвет корпуса: серый, черный, оранжевый, синий.
- Материал корпуса: полистирол/полипропилен.
- Тип установки: скрытый.
- Степень защиты: IP20.



D68x42 мм



SQ1402-1115 SQ1402-1116 SQ1402-1118

D68x62 мм
без инд. штрихкода
с инд. штрихкодом



SQ1402-1105
SQ1402-1905

SQ1402-1106
SQ1402-1906

D68x40 мм, D68x40 мм (с инд. штрихкодом)
D60x40 мм, D65x40 мм



SQ1402-0010, SQ1402-0910
SQ1402-0001

D68x45 мм
без инд. штрихкода
с инд. штрихкодом



SQ1402-0033, SQ1402-0933

60x60x43 мм
без инд. штрихкода
с инд. штрихкодом



SQ1402-0004, SQ1402-0904

D68x45 мм, D68x45 мм (без винтов), D65x45 мм
без инд. штрихкода
с инд. штрихкодом



SQ1402-0002 SQ1402-0032 SQ1402-1126
SQ1402-0902 SQ1402-0932 SQ1402-1128

D65x25 мм



SQ1402-1103

D65x65 мм



SQ1402-1018

141x70x45 мм
без инд. штрихкода
с инд. штрихкодом



SQ1402-1017, SQ1402-1917

212x70x45 мм
без инд. штрихкода
с инд. штрихкодом



SQ1402-1019, SQ1402-1919

Коробки монтажные распаячные скрытой установки для полых стен IP20

Назначение

- Для скрытого разветвления телевизионных, телефонных и силовых кабелей внутри полых стен.

Характеристики

- Цвет корпуса: черный, оранжевый.
- Материал корпуса: полистирол/полипропилен.
- Тип установки: скрытый.
- Степень защиты: IP20.

**СДЕЛАНО В
РОССИИ**



D103x50 мм
с металлическими лапками
без инд. штрихкода
с инд. штрихкодом



SQ1403-0007, SQ1403-0907

115x115x45 мм
с металлическими лапками
без инд. штрихкода
с инд. штрихкодом



SQ1403-0008, SQ1403-0908

D80x40 мм
с пластиковыми лапками
без инд. штрихкода
с инд. штрихкодом



SQ1403-1025,
SQ1403-1925

92x92x45 мм
с металлическими лапками
с инд. штрихкодом



SQ1403-1021

92x92x45 мм
с пластиковыми лапками
с инд. штрихкодом



SQ1403-1022

172x96x45 мм
с пластиковыми лапками
с инд. штрихкодом



SQ1403-1026

120x92x45 мм
с пластиковыми лапками
с инд. штрихкодом



SQ1403-1028

Коробки монтажные установочные скрытой установки для полых стен IP20

Назначение

- Для монтажа электроустановочных изделий, таких как розетки, выключатели, диммеры и термостаты, в полые стены.

Характеристики

- Цвет корпуса: серый, черный, оранжевый, синий.
- Материал корпуса: полистирол/полипропилен.
- Тип установки: скрытый.
- Степень защиты: IP20.

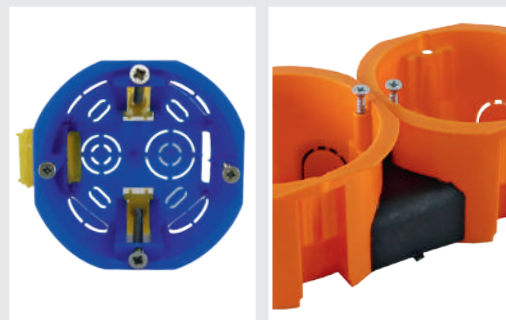

D68x45 мм
с пластиковыми лапками и винтами (саморезами)
возможно соединение в ряд
стыковочными каналами SQ1402-0130
без инд. штрихкода
с инд. штрихкодом



SQ1403-0001, SQ1403-0901

D65x45 мм
с пластиковыми лапками и винтами (саморезами)
возможно соединение в ряд
стыковочными каналами SQ1402-0102



SQ1403-0022 SQ1403-8022

D73x45 мм
с металлическими лапками и винтами (саморезами)
без инд. штрихкода
с инд. штрихкодом



SQ1403-0009, SQ1403-0909

D73x45 мм
с металлическими лапками и винтами (саморезами)
с крышкой



SQ1403-0026

D73x73 мм
с металлическими лапками и винтами (саморезами)
без инд. штрихкода
с инд. штрихкодом



SQ1403-0010, SQ1403-0910

D73x73 мм
с металлическими лапками и винтами (саморезами)
с крышкой



SQ1403-0028

Монтажные коробки для монолитного строительства IP44

Назначение

- Для разветвления и соединения коммуникационных и силовых кабелей при заливке бетонных стяжек и монолитных конструкций.

Характеристики

- Цвет: зеленый, желтый, черный.
- Материал корпуса: полипропилен.
- Тип установки: скрытый (в бетонные стяжки).
- Степень защиты: IP44.

СДЕЛАНО В РОССИИ



82x80x72,5 мм
низкая крышка
низкий корпус
основание

без инд. штрихкода
с инд. штрихкодом



SQ1402-9001, SQ1402-9401

82x80x79,5 мм
высокая крышка
низкий корпус
основание

без инд. штрихкода
с инд. штрихкодом



SQ1402-9003, SQ1402-9403

82x80x90,5 мм
низкая крышка
высокий корпус
основание
крюк для люстры
крышка
гайка

без инд. штрихкода
с инд. штрихкодом



SQ1402-9002, SQ1402-9402

82x80x91,5 мм
низкая крышка
высокий корпус
основание

без инд. штрихкода
с инд. штрихкодом



SQ1402-9004, SQ1402-9404

Схема сборки установочной коробки для люстры



118x76x60 мм



SQ1402-9501

D70x72 мм



SQ1402-9502

Аксессуары для монтажных коробок (арт. SQ1402-9501, SQ1402-9502)

Кольцо переходное D67x46 (для коробки СП D70x72мм)



SQ1402-9503

Крюк для люстры (для установки в коробку СП D70x72мм)

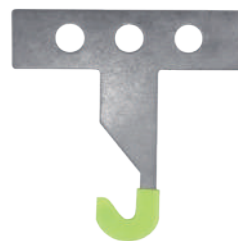

SQ1402-9504

Крышка финишная 124x80 белая (для коробки СП 118x76x60мм)



SQ1402-9505

Крышка финишная D74 белая (для коробки СП D70x72мм)



SQ1402-9506

Схемы сборки коробок



1. Вставить гермоввод в пазы коробки.
2. Отрезать заглушку гермоввода по насечкам на корпусе.



3. Ввести трубу в гермоввод.
4. Для установки люстры вставить крюк в отверстие в дне коробки.

АКСЕССУАРЫ ДЛЯ КОРОБОК

Крышка универсальная

Назначение

- Для закрывания установочных коробок. В этом случае коробки можно использовать как разветвительные.

Характеристики

- Цвет: белый.
- Материал: полистирол/полипропилен.
- Крепится на два самореза.



Клеммник для распаячных и установочных коробок

Назначение

- Для быстрого монтажа распаячных и установочных коробок.
- Межосевые расстояния с шагом 60 и 90 мм позволяют применять клеммники в различных коробках.

Характеристики

- Материал: полистирол/полипропилен.
- Степень защиты: IP20.



D86 мм
D65 мм



SQ1402-0005, SQ1402-0101

60 мм
90 мм



SQ1402-0117, SQ1402-0118

Соединительный канал для коробок арт. SQ1402-1126, SQ1402-1128, SQ1403-0022, SQ1403-8022

Назначение

- Для соединения между собой коробок (арт. SQ1402-1126, SQ1402-1128, SQ1403-0022, SQ1403-8022) при установке в многопостовой блок электроустановочных изделий (розеток, выключателей, диммеров).

Характеристики

- Материал: полистирол/полипропилен.



Соединительный канал для коробок арт. SQ1402-0002, SQ1403-0001

Назначение

- Для соединения между собой коробок (арт. SQ1402-0002, SQ1402-0902, SQ1402-0032, SQ1402-0932, SQ1403-0001, SQ1403-0901) при установке многоместных электроустановочных изделий. При монтаже через переходник между коробками протягиваются провода.

Характеристики

- Материал: полистирол/полипропилен.



SQ1402-0102



SQ1402-0130

Шаблон для разметки отверстий для монтажных коробок $\varnothing 68$ мм

Назначение

- Разметка отверстий для установки круглых монтажных коробок со стандартным межосевым расстоянием 71 мм.
- Использование в качестве разметочной линейки-уровня.

Характеристики

- Материал: самозатухающий АБС-пластик.
- Два уровня позволяют использовать шаблон для разметки как горизонтальных, так и вертикальных отверстий.
- Возможность разметки до трех отверстий одновременно.
- Наличие сантиметровой шкалы на корпусе.



SQ1407-0001

Инструкция по применению

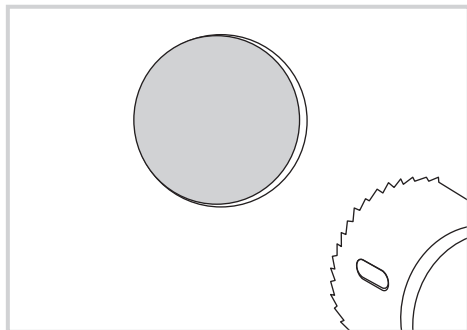

1. В планируемом месте монтажа электроустановочного изделия вырезать отверстие фрезой диаметром 68 мм.

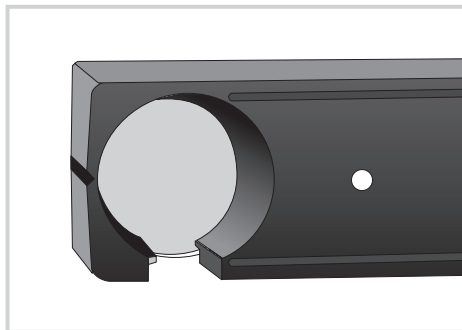

2. Совместить вырез на шаблоне с подготовленным отверстием.

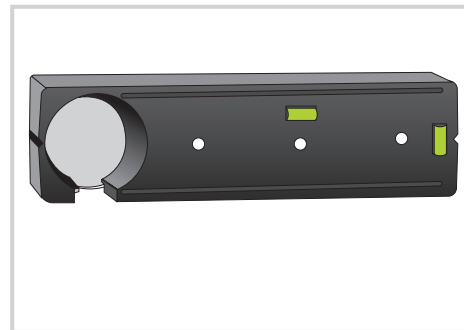

3. Выровнять шаблон относительно вертикали или горизонтали при помощи уровней.

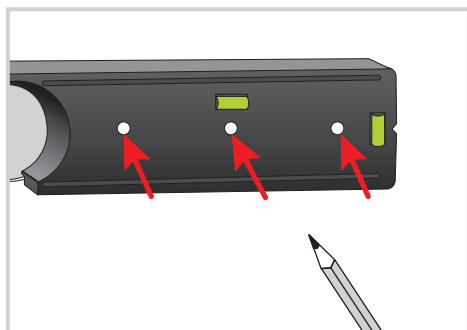

4. Сделать отметки на поверхности карандашом или любым узким пишущим инструментом через отверстия на корпусе шаблона.

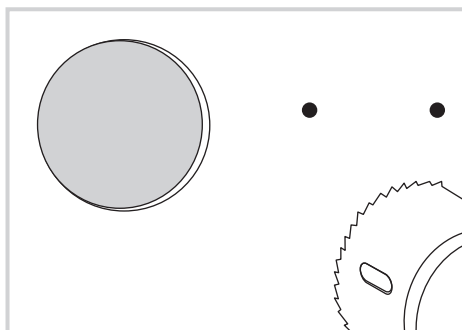

5. Поставить центр фрезы по центру отметок и вырезать отверстия.

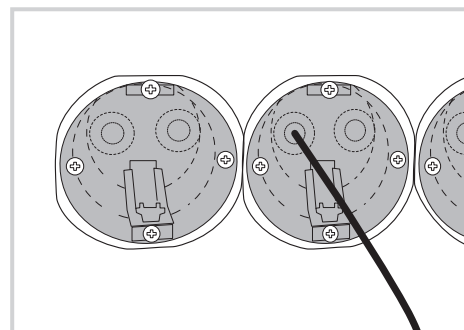

6. Установить в отверстия монтажные коробки.



TDM ELECTRIC

Скачайте бесплатно
App Store

Скачайте бесплатно
Google play

НОВИНКА! МОБИЛЬНОЕ ПРИЛОЖЕНИЕ TDM ELECTRIC®



- 1 Полная информация о сервисах и продукции TDM ELECTRIC® в Вашем смартфоне
- 2 Актуальные цены и наличие продукции в режиме online
- 3 Удобный поиск продукции по названию или штрихкоду
- 4 Возможность сформировать заказ и отправить его своему поставщику
- 5 Расчет стоимости продукции с Вашей персональной скидкой %

СКАЧАЙ
ПРЯМО
СЕЙЧАС!



МЕНЮ

Удобная и понятная навигация в приложении

ПОИСК

Найдите нужный Вам товар по названию, артикулу или штрихкоду

ПРОДУКЦИЯ

Весь каталог товаров с подробным описанием и ценами

НОВОСТИ

Будьте в курсе новостей компании TDM ELECTRIC

ИЗБРАННОЕ КОРЗИНА

Выбирайте товары и добавляйте их в Избранное или формируйте свой заказ в Корзине приложения TDM ELECTRIC

ГДЕ КУПИТЬ

Свяжитесь с ближайшим поставщиком торговой марки TDM ELECTRIC

АКЦИИ

Узнавайте первыми про наши Акции

Вы можете позвонить нам на бесплатный номер:
8 (800) 700-63-26 (для звонков на территории РФ)
Наш адрес в интернете: www.tdme.ru
e-mail: info@tdme.ru

Наш партнер в вашем регионе